

# NÁSTENNÁ LAMPA ARUM, VYSOKÁ

---

MONTÁŽNÝ MANUÁL

[fermliving.com](http://fermliving.com)

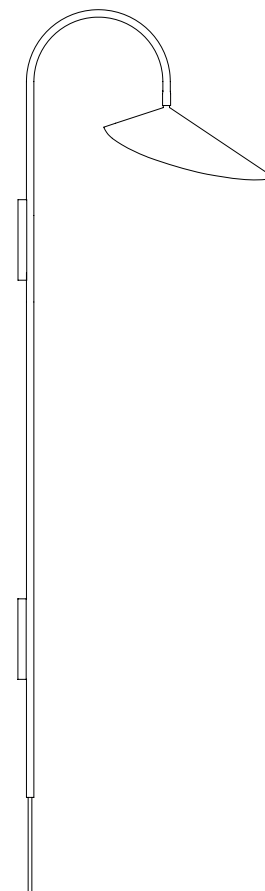

**ferm**  
L I V I N G

## OBSAH BALENIA

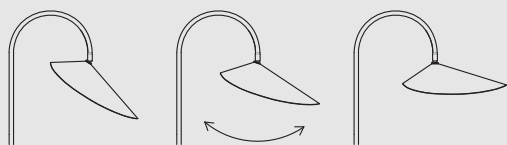
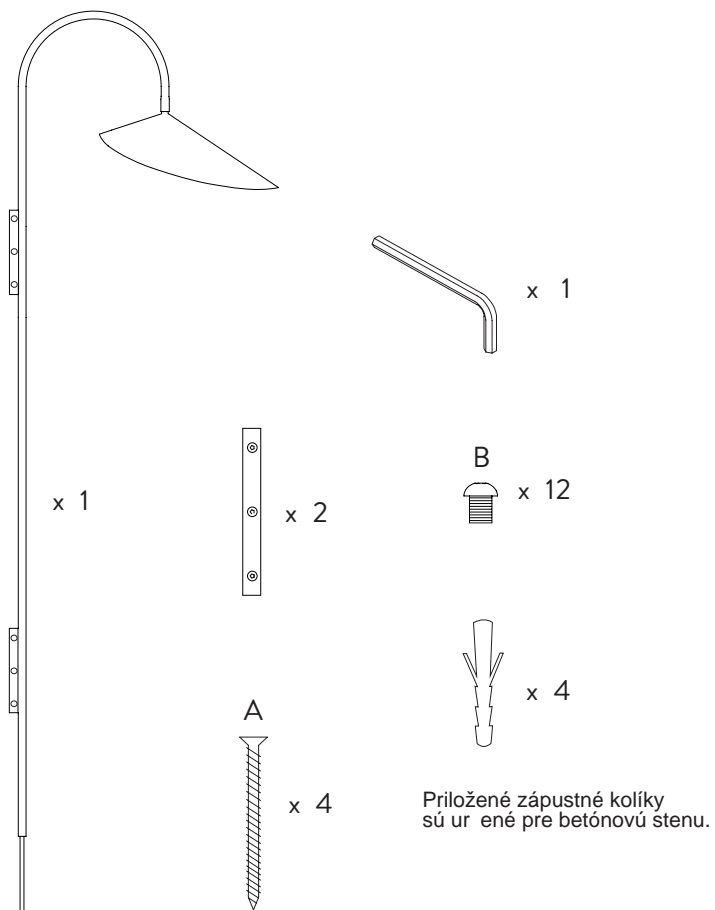

Tienidlo je možné otáčať a prispôbiť

## MONTÁŽNY PROCES

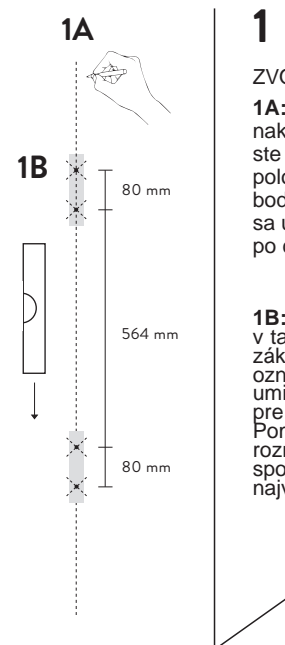

**1**

ZVOLEJTE POZÍCIU LAMPY

**1A:** Najskôr ceruzkou nakreslite zvislú čiaru, aby ste vyznačili preferovanú polohu. Za nite v najvyššom bode a pomocou vodováhy sa uistite, že čiara je v rovine po celej dĺžke.

**1B:** Vyznačte diery na vŕtanie pre hornú a spodnú základňu. Za nite označte najvyššie umiestnené otvory (1B) pre hornú základňu. Pomocou uvedených rozmerov označte 3 spodné diery v závislosti k najvyššej.

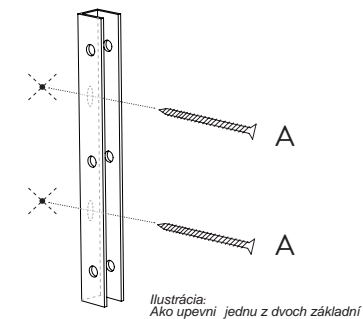

**2**

MONTÁŽ HORNEJ A SPODNEJ ZÁKLADNE

Za nite vyvŕtajte 4 otvory pod a značkami ceruzkou. Vložte 4 zápusťné kolíky. Pomocou 4 dlhých skrutiek (A) pripevnite hornú aj spodnú základňu k stene.

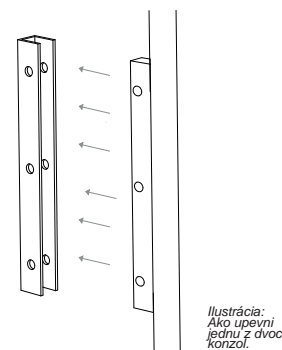

**3**

VLOŽENIE LAMPY NA KONZOLY  
Zasuňte držiaky na zadnej strane lampy do konzol.

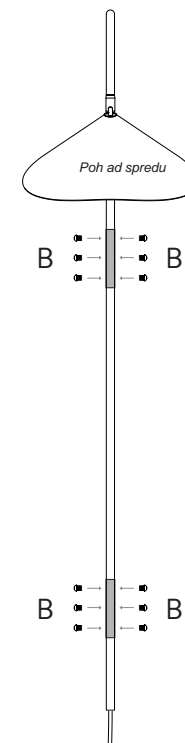

**4**

MONTÁŽ LAMPY NA KONZOLY

Nakoniec lampu pripevnite vložením kratších skrutiek (B), 3 na každej strane konzoly.